

ASUS®

VN248HA/NA/QA

Monitor LCD

Guia do utilizador

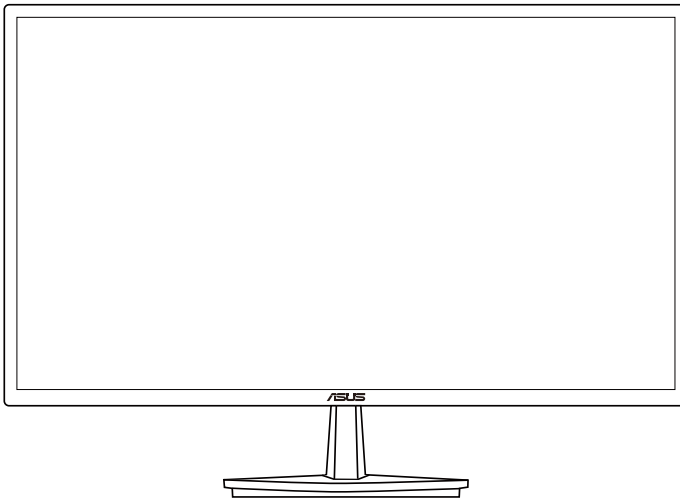

Índice

Avisos	iii
Informações de Segurança.....	iv
Cuidados e limpeza	v
1.1 Bem-vindo!	1-1
1.2 Conteúdo da embalagem	1-1
1.3 Montagem da base do monitor.....	1-2
1.4 Ligação dos cabos.....	1-2
1.5 Apresentação do monitor.....	1-3
1.5.1 Parte da frente do monitor LCD	1-3
1.5.2 Traseira do monitor LCD.....	1-5
1.5.3 Função QuickFit.....	1-6
2.1 Remoção do braço/suporte (para montagem VESA).....	2-1
2.2 Ajuste do monitor	2-2
3.1 Menu OSD	3-1
3.1.1 Como reconfigurar	3-1
3.1.2 Apresentação das funções do menu OSD.....	3-1
3.2 Especificações	3-5
3.3 Resolução de problemas (perguntas frequentes).....	3-6
3.4 Lista de resoluções suportadas	3-7

Copyright © 2014 ASUSTeK COMPUTER INC. Todos os direitos reservados.

Nenhuma parte deste manual, incluindo os produtos e o software nele descritos, pode ser reproduzida, transmitida, transcrita, armazenada em qualquer sistema ou traduzida para qualquer idioma sob qualquer forma ou por qualquer meio, excepto a documentação mantida pelo comprador como cópia de segurança, sem autorização escrita da ASUSTeK COMPUTER INC. ("ASUS").

A garantia do produto ou o direito à assistência perderá a sua validade se: (1) o produto for reparado ou alterado, a não ser que tal reparação ou alteração seja autorizada por escrito pela ASUS; ou (2) o número de série do produto tiver sido apagado ou esteja em falta.

A ASUS FORNECE ESTE MANUAL "TAL COMO ESTÁ" SEM QUALQUER TIPO DE GARANTIA QUER EXPRESSA QUER IMPLÍCITA, INCLUINDO MAS NÃO LIMITADA ÀS GARANTIAS IMPLÍCITAS OU QUALIDADE OU ADEQUABILIDADE PARA UM DETERMINADO FIM. EM CIRCUNSTÂNCIA ALGUMA PODE A ASUS, SEUS DIRECTORES, OFICIAIS, EMPREGADOS OU AGENTES SER RESPONSABILIZADA POR QUAISQUER DANOS INDIRECTOS, ESPECIAIS, ACIDENTAIS OU CONSEQUENTES (INCLUINDO DANOS PELA PERDA DE LUCROS, PERDA DE NEGÓCIO, PERDA DE UTILIZAÇÃO OU DE DADOS, INTERRUPÇÃO DA ACTIVIDADE, ETC.) MESMO QUE A ASUS TENHA SIDO ALERTADA PARA A POSSIBILIDADE DE OCORRÊNCIA DE TAIS DANOS, RESULTANTES DE QUALQUER DEFEITO OU ERRO NESTE MANUAL OU NO PRODUTO.

AS ESPECIFICAÇÕES E INFORMAÇÕES CONTIDAS NESTE MANUAL SÃO FORNECIDAS APENAS PARA FINS INFORMATIVOS E ESTÃO SUJEITAS A ALTERAÇÃO EM QUALQUER ALTURA SEM AVISO PRÉVIO, NÃO CONSTITUINDO QUALQUER OBRIGAÇÃO POR PARTE DA ASUS. A ASUS NÃO ASSUME QUALQUER RESPONSABILIDADE POR QUAISQUER ERROS OU IMPRECIÇÕES QUE POSSAM APARECER NESTE MANUAL, INCLUINDO OS PRODUTOS E SOFTWARE NELE DESCRITOS.

Os nomes dos produtos e das empresas mencionados neste manual podem ou não ser marcas registadas ou estarem protegidos por direitos de autor que pertencem às respectivas empresas. Estes nomes são aqui utilizados apenas para fins de identificação ou explicação, para benefício dos proprietários e sem qualquer intenção de violação dos direitos de autor.

Avisos

Declaração da Comissão Federal de Comunicações (FCC)

Este dispositivo está em conformidade com o Artigo 15º das Normas da FCC. O seu funcionamento está sujeito às duas condições seguintes:

- Este dispositivo não pode causar interferências prejudiciais e
- Este dispositivo deve aceitar qualquer interferência recebida incluindo interferências que possam causar operações não desejadas.

Este equipamento foi testado e considerado compatível com os limites estipulados para um dispositivo digital de Classe B, segundo o Artigo 15º das Normas da FCC. Estes limites foram concebidos para proporcionar uma razoável protecção contra interferências prejudiciais na instalação doméstica. Este equipamento gera, usa e pode irradiar energia de frequência de rádio e, se não instalado e usado de acordo com as instruções do fabricante, pode causar interferências prejudiciais às comunicações de rádio. No entanto, não existe qualquer garantia de que a interferência não ocorra numa instalação particular. Caso este equipamento cause interferências prejudiciais à recepção via rádio ou televisão, o que pode ser determinado desligando e ligando o aparelho, o utilizador deve tentar corrigir a interferência adoptando uma ou mais das seguintes medidas:

- Reorientar ou deslocar a antena receptora.
- Aumentar a distância entre o equipamento e o dispositivo receptor.
- Ligar o equipamento a uma saída num circuito diferente daquele ao qual o receptor está ligado.
- Consultar o revendedor ou um técnico de rádio/TV com experiência para obter ajuda.



Como uma associada da Energy Star®, a nossa empresa estabeleceu que este produto está em conformidade com as directrizes de eficiência energética da Energy Star®.

Declaração do Departamento de Comunicações do Canadá

Este equipamento digital não excede os limites da Classe B para emissões de ruído de radiofrequência para um equipamento digital conforme definido pela Regulamentação de Interferência de Rádio do Departamento de Comunicações do Canadá.

Este dispositivo digital de Classe B está em conformidade com a norma canadiana ICES-003.

Informações de Segurança

- Antes de instalar o monitor, leia atentamente toda a documentação que vem na embalagem.
- Para evitar o perigo de incêndio ou de choque eléctrico, nunca exponha o monitor à chuva ou a humidade.
- Nunca tente abrir a caixa do monitor. As altas voltagens existentes no interior do monitor são perigosas e podem causar ferimentos graves.
- Se a fonte de alimentação deixar de funcionar, não tente repará-la pelos seus próprios meios. Contacte um técnico qualificado ou o seu revendedor.
- Antes de utilizar o produto, certifique-se de que todos os cabos estão correctamente ligados e de que os cabos de alimentação não estão danificados. Se detectar quaisquer danos, contacte imediatamente o revendedor.
- As ranhuras e aberturas existentes na parte traseira ou superior do monitor permitem a ventilação do mesmo. Não as bloqueie. Nunca coloque este produto próximo ou por cima de um radiador ou fonte de calor a não ser que garanta uma ventilação adequada.
- O monitor deve funcionar apenas com a tensão indicada na etiqueta. Se não tem a certeza quanto ao tipo de tensão que tem em casa, consulte o vendedor ou a companhia de electricidade.
- Utilize uma ficha de alimentação adequada e compatível com a rede eléctrica local.
- Não sobrecarregue a tomada eléctrica ou as extensões. A sobrecarga poderá originar incêndio ou choque eléctrico.
- Evite o contacto com pó, humidade e temperaturas extremas. Não coloque o monitor em locais onde este possa ficar molhado. Coloque o monitor sobre uma superfície estável.
- Desligue o monitor durante tempestades de relâmpagos ou sempre que este não for utilizado por um longo período de tempo. Isto protegerá o monitor contra possíveis danos devido a sobretensão.
- Nunca introduza objectos ou derrame líquidos para o interior do monitor e através das ranhuras do mesmo.
- Para garantir um bom funcionamento, utilize o monitor apenas com computadores UL com tomadas a.c. 100 - 240 V.
- A tomada eléctrica deverá estar instalada próximo do equipamento e ser facilmente acessível
- Se o monitor apresentar quaisquer problemas técnicos, contacte um técnico qualificado ou o vendedor.

Cuidados e limpeza

- Antes de levantar ou reposicionar o monitor, deve desligar os cabos de sinal e o cabo de alimentação. Siga as técnicas de levantamento correctas ao posicionar o monitor. Para levantar ou transportar o monitor, segure-o pelas extremidades. Não levante o monitor segurando-o pelo suporte ou pelo cabo de alimentação.
- Limpeza. Desligue o monitor e o cabo de alimentação. Limpe a superfície do monitor com um pano sem pêlos e não abrasivo. As manchas persistentes podem ser removidas utilizando um pano húmido com um produto de limpeza não abrasivo.
- Evite utilizar produtos de limpeza que contenham álcool ou acetona. Utilize um detergente próprio para ecrãs LCD. Nunca pulverize o produto de limpeza directamente para o ecrã do monitor pois pode haver penetração de salpicos para o interior do mesmo o que pode causar um choque eléctrico.

Os sintomas seguintes são normais:

- Devido à natureza da luz fluorescente, o ecrã pode apresentar alguma cintilação quando utilizado pela primeira vez. Desligue o comutador de alimentação e volte a ligá-lo para que o efeito de cintilação desapareça.
- Poderá notar brilho ligeiramente desigual no ecrã dependendo do padrão do ambiente de trabalho utilizado.
- Quando a mesma imagem permanece no ecrã durante várias horas, ao mudar para uma nova imagem verá que a imagem anterior permanece visível no ecrã sob a forma de uma imagem residual. O ecrã fará a sua própria recuperação lentamente ou pode optar por desligar o monitor durante algumas horas.
- Se o ecrã ficar negro ou intermitente ou se não o conseguir voltar a ligar, contacte o vendedor ou centro de assistência para proceder à substituição das peças necessárias. Não tente reparar o monitor pelos seus próprios meios!

Convenções utilizadas neste guia



AVISO: Informação que visa evitar ferimentos pessoais ao tentar concluir uma tarefa.



ATENÇÃO: Informação que visa evitar danos ao nível dos componentes ao tentar concluir uma tarefa.



IMPORTANTE: Informação que DEVE seguir para concluir uma tarefa.



NOTA: Sugestões e informação adicional que o ajuda a concluir uma tarefa.

Onde encontrar mais informações

Consulte as seguintes fontes para obter mais informações e actualizações tanto do produto como do software.

1. Websites da ASUS

Os websites da ASUS fornecem-lhe informação actualizada sobre o hardware e software ASUS. Visite o site <http://www.asus.com>

2. Documentação opcional

A embalagem do seu produto pode incluir documentação opcional que pode ter sido incluída pelo vendedor. Estes documentos não fazem parte da embalagem padrão.

1.1 Bem-vindo!

Obrigado por ter adquirido o monitor LCD da ASUS®!

O mais recente monitor com ecrã LCD largo da ASUS proporciona uma visualização mais nítida, mais alargada e com cores mais vivas para além de oferecer uma série de outras funções que ajudam a melhorar a sua experiência.

Com estas capacidades, pode desfrutar ao máximo do que os monitores desta série têm para lhe oferecer!

1.2 Conteúdo da embalagem

Verifique a embalagem para ver se os seguintes itens estão incluídos:

- ✓ Monitor LCD
- ✓ Base do monitor
- ✓ Guia de consulta rápida
- ✓ Certificado de garantia
- ✓ Cabo de alimentação
- ✓ 1x Cabo VGA
- ✓ 1x Cabo de áudio (opção)
- ✓ 1x Cabo HDMI (opção)
- ✓ 1x Cabo DVI (opção)
- ✓ 1x Cabo DP (opção)



-
- Caso qualquer um dos itens acima esteja danificado ou em falta, contacte imediatamente o vendedor.
-

1.3 Montagem da base do monitor

1. Fixe a base ao suporte.
2. Certifique-se de que o trinco está alinhado com a ranhura na base.
3. A extremidade do braço ficará ligeiramente saliente da base. Não é necessário empurrá-lo.
4. Fixe firmemente a base ao braço.

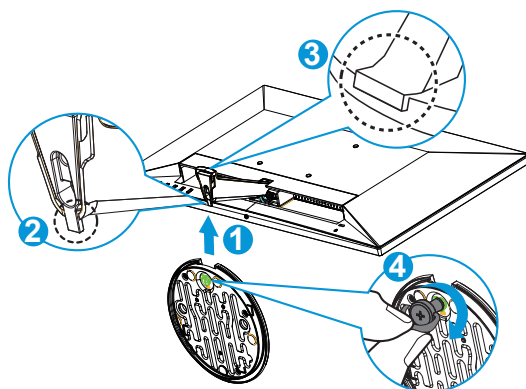

- Recomendamos-lhe que cubra a superfície da mesa com um pano macio para evitar danificar o ecrã do monitor.

1.4 Ligação dos cabos

Ligue os cabos necessários seguindo a informação no capítulo 1.5.2, página 1-5.

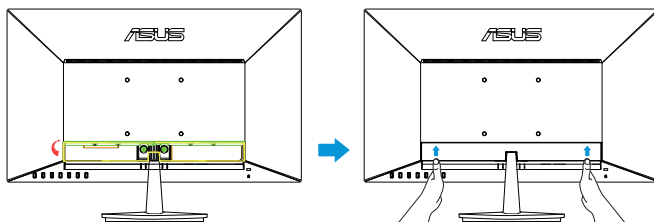







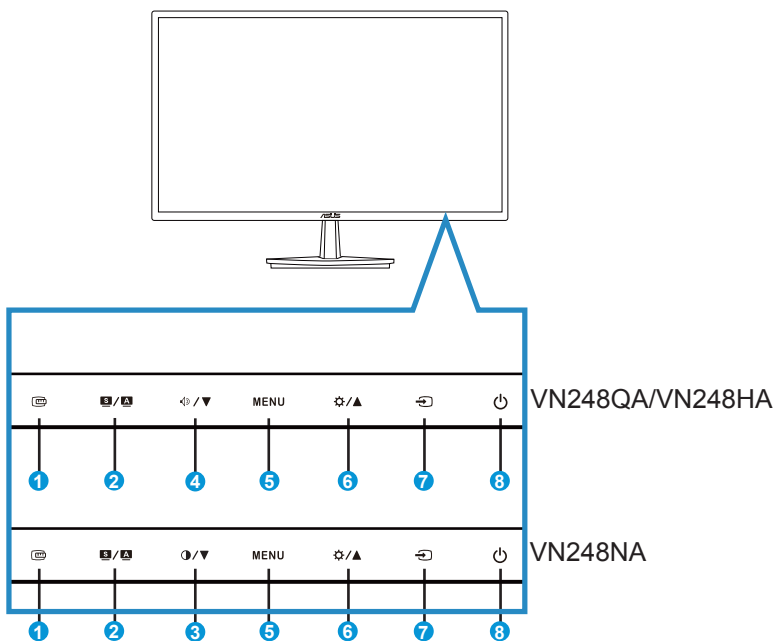

- Levante a tampa da porta de E/S para ligar os cabos. Após a ligação dos cabos, volte a colocar a tampa e empurre-a cuidadosamente para cima, para a sua posição original, com ambos os polegares em ambos os lados da tampa.

1.5 Apresentação do monitor

1.5.1 Parte da frente do monitor LCD



1. Botão QuickFit:
 - Prima este botão de atalho para activar a função de alinhamento **QuickFit**.
 - A função **QuickFit** inclui 7 páginas com padrões de grelhas, tamanhos de papel e tamanhos de fotos. Para mais detalhes, consulte a página 1-6.
2. Botão / :
 - Ajusta automaticamente a imagem otimizando a sua posição, a frequência dos píxeis e a fase premindo este botão durante 2-4 segundos (apenas no modo VGA).
 - Utilize este botão de atalho para aceder aos oito modos de vídeo predefinidos (Modo de **Cenário**, **Normal**, **Cinema**, **Jogo**, **Vista Noturna**, **sRGB**, **Leitura** e **Quarto Escuro**) que utilizam a tecnologia SplendidPlus Video Intelligence.
 - Saia do menu apresentado no ecrã ou volte ao menu anterior enquanto o menu apresentado no ecrã estiver activo.

3. Botão  / :
 - Prima este botão para diminuir o valor da função seleccionada ou para ir para a função seguinte.
 - Este é também o botão de atalho para ajuste do Contraste.
4. Botão  / :
 - Prima este botão para diminuir o valor da função seleccionada ou para ir para a função seguinte.
 - Este é também o botão de atalho para ajuste do Volume.
5. Botão MENU:
 - Prima este botão para aceder aos menus mostrados no ecrã.
 - Prima este botão para confirmar/seleccionar o ícone (função) realçado durante a apresentação de informação no ecrã.
 - Prima este botão durante mais de cinco segundos para activar ou desactivar a função de bloqueio dos botões.
6. Botão  / :
 - Prima este botão para aumentar o valor da função seleccionada ou para ir para as funções anteriores.
 - Este é também o botão de atalho para ajuste do Brilho.
7.  Botão para Seleccionar entrada:
 - Utilize este botão para mudar a entrada de sinal para VGA, DVI (VN248NA), HDMI (VN248HA/VN248QA), DisplayPort (VN248QA).
8.  Botão/indicador de energia:
 - Prima este botão para ligar/desligar o monitor.
 - A cor do indicador de energia é apresentada na tabela seguinte.

Estado	Descrição
Branco	LIG.
Âmbar	Modo de suspensão
DESLIG.	DESLIG.

1.5.2 Traseira do monitor LCD

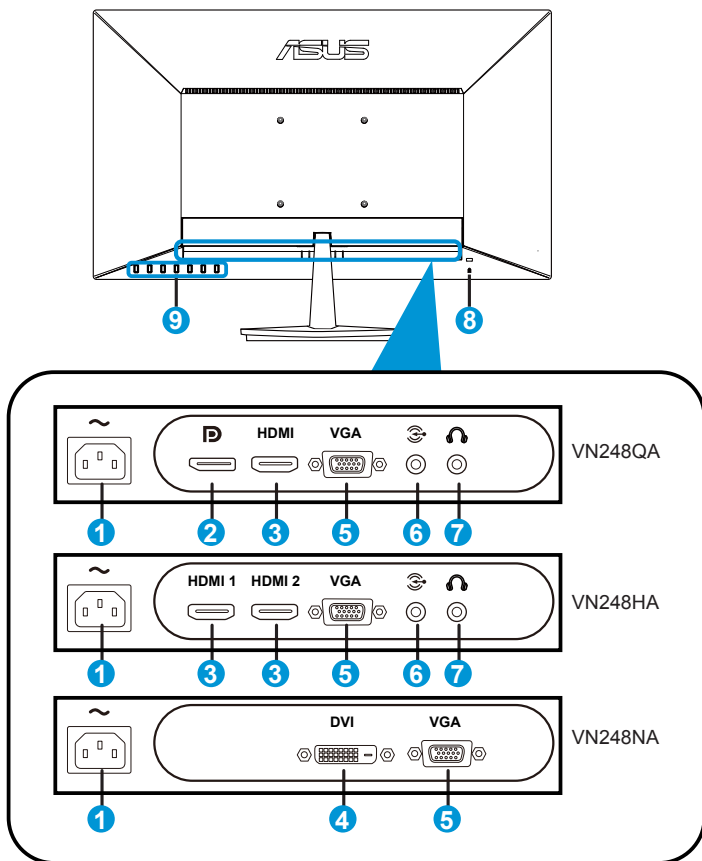

1. Entrada a.c.
2. DisplayPort
3. Porta HDMI
4. Entrada DVI
5. Entrada VGA
6. Porta de entrada de áudio
7. Porta de saída de auscultadores
8. Bloqueio do tipo Kensington Lock
9. Botões de controlo

1.5.3 Função QuickFit

A função de alinhamento QuickFit inclui três padrões: (1) Grelha (2) Tamanho do papel (3) Tamanho das fotos.

1. Padrão em grelha: Permite aos designers e aos utilizadores organizarem o conteúdo e a disposição numa página para obter um resultado visual mais consistente.



2. Tamanho do papel: Permite aos utilizadores visualizar os seus documentos em tamanho real no ecrã.

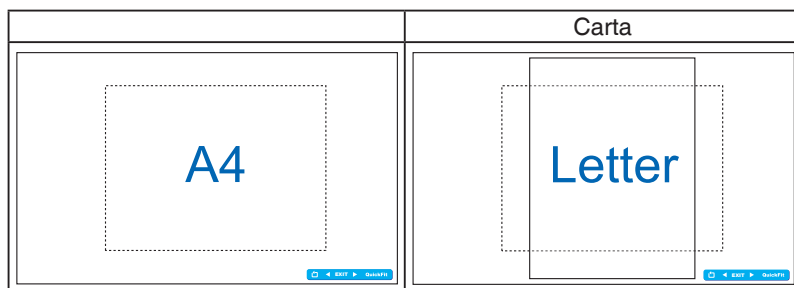

3. Tamanho das fotos: Permite aos fotógrafos e aos restantes utilizadores a visualização e edição das suas fotos em tamanho real no ecrã.

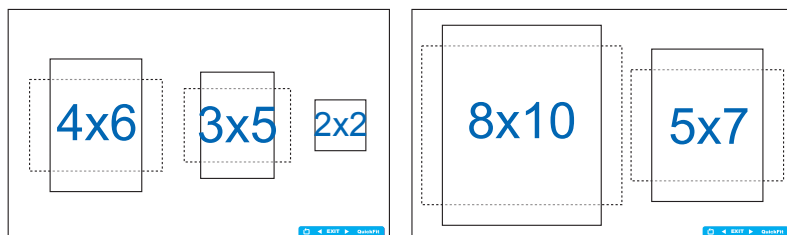

2.1 Remoção do braço/suporte (para montagem VESA)

O suporte amovível deste monitor foi especialmente concebido para permitir a montagem na parede segundo a especificação VESA.

1. Desligue o cabo de alimentação e os cabos de sinal. Coloque o monitor sobre uma superfície limpa, com a parte da frente voltada para baixo.
2. Utilize os dedos para desapertar o parafuso da parte inferior da base e remova a base do suporte.
3. Ou, utilize uma chave de fendas para remover os parafusos que fixam o suporte ao monitor e remova o suporte do monitor.



- Recomendamos-lhe que cubra a superfície da mesa com um pano macio para evitar danificar o ecrã do monitor.
- Segure no suporte enquanto remove os parafusos.

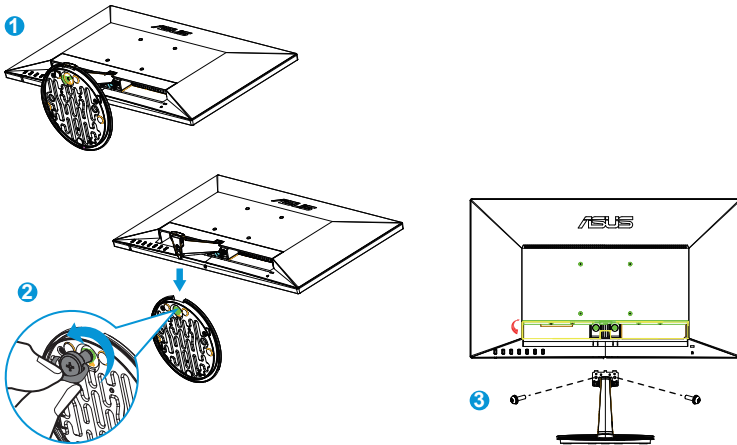

- O kit VESA para montagem na parede (100 mm x 100 mm) é comprado em separado.
- Use apenas um suporte UL para montagem na parede com capacidade para uma carga mínima de 22,7kg (tamanho dos parafusos: M4 x 10 mm).

2.2 Ajuste do monitor

- Para uma óptima visualização, recomendamos-lhe que olhe para o monitor de frente e que ajuste o monitor adoptando um ângulo que lhe seja mais confortável.
- Segure na base para evitar a queda do monitor ao alterar o seu ângulo.
- Pode ajustar o ângulo de inclinação do monitor entre -5° a 20° .

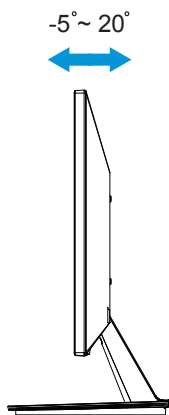

3.1 Menu OSD

3.1.1 Como reconfigurar

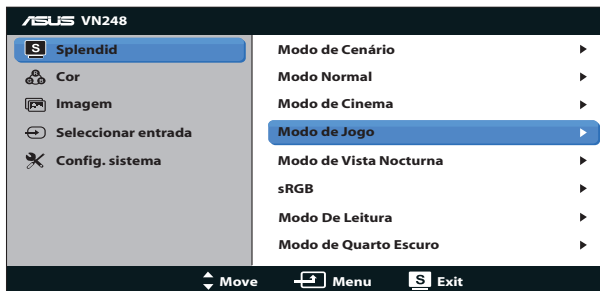

1. Prima o botão MENU para activar o menu OSD.
2. Prima o botão ▼ e ▲ para se deslocar pelas várias funções. Selecciona e active a função pretendida premindo o botão MENU. Se a função seleccionada tiver um submenu, prima novamente o botão ▼ e ▲ para se deslocar pelas funções do submenu. Selecciona e active a função pretendida no submenu premindo o botão MENU.
3. Prima ▼ e ▲ para alterar as definições da função seleccionada.
4. Para sair do menu, prima o botão **S** / **A**. Repita as etapas 2 e 3 para ajustar qualquer outra função.

3.1.2 Apresentação das funções do menu OSD

1. Splendid

Esta função inclui oito funções que pode seleccionar de acordo com as suas preferências. Cada modo inclui uma opção Repor que lhe permite manter a definição que escolheu ou voltar à opção predefinida.

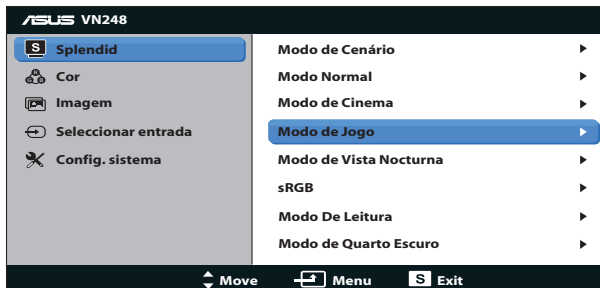

- **Modo de Cenário:** Esta é a melhor escolha para exibir fotos de paisagens utilizando a tecnologia SplendidPlus Video Intelligence.

- **Modo Normal:** Esta é a melhor escolha para edição de documentos utilizando a tecnologia SplendidPlus Video Intelligence.
- **Modo de Cinema:** Esta é a melhor escolha para visualização de clips de vídeo utilizando a tecnologia SplendidPlus Video Intelligence.
- **Modo de Jogo:** Esta é a melhor escolha para jogar jogos utilizando a tecnologia SplendidPlus Video Intelligence.
- **Modo de Vista Nocturna:** Esta é a melhor escolha para jogar jogos ou para ver clips de vídeo em que a acção tem lugar à noite e utilizando a tecnologia SplendidPlus Video Intelligence.
- **Modo sRGB:** Esta é a melhor escolha para visualização de fotos e gráficos a partir do PC.
- **Modo De Leitura:** Esta é a melhor escolha para leitura de livros utilizando a tecnologia SplendidPlus Video Intelligence.
- **Modo de Quarto Escuro:** Esta é a melhor escolha para ambientes com pouca iluminação utilizando a tecnologia SplendidPlus Video Intelligence.



- No Modo Normal, as funções Saturação, Tom da pele, Nitidez e ASCR não podem ser configuradas pelo utilizador.
- No Modo sRGB, as funções Saturação, Temp. da cor, Tom da pele, Nitidez, Brilho, Contraste e ASCR não podem ser configuradas pelo utilizador.

2. Cor

Seleccione a cor pretendida ao nível da imagem com esta função.

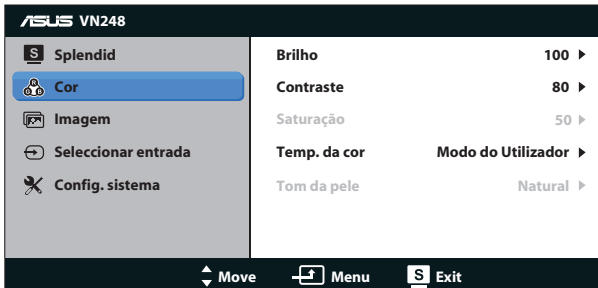

- **Brilho:** O intervalo para ajuste situa-se entre 0 a 100. / é o botão de atalho que activa esta função.
- **Contraste:** O intervalo para ajuste situa-se entre 0 e 100.
- **Saturação:** O intervalo para ajuste situa-se entre 0 e 100.
- **Temp. da cor:** Esta opção inclui três modos de cor predefinidos: (**Frio**, **Normal**, **Quente**) e um Modo do **Utilizador**.
- **Tom da pele:** Esta opção inclui três modos de cor: **Avermelhado**, **Natural** e **Amarelado**.



- No Modo do Utilizador, as cores R (Vermelho), G (Verde) e B (Azul) podem ser configuradas pelo utilizador, sendo o intervalo para ajuste entre 0 e 100.

3. Imagem

A partir desta função principal poderá ajustar as opções de Nitidez, Trace Free, Controlo de aspecto, ASCR, Posição (apenas VGA) e Focagem (apenas VGA).

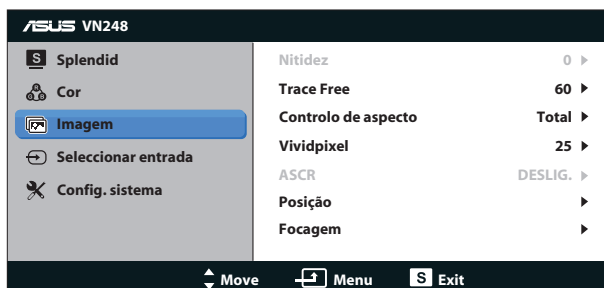

- **Nitidez:** Ajusta a nitidez da imagem. O intervalo para ajuste situa-se entre 0 e 100.
- **Trace Free:** Para acelerar o tempo de resposta através da tecnologia Over Drive. O intervalo de ajuste é de 0, mais baixo, a 100, mais alto.
- **Controlo de aspecto:** Ajusta a proporção para “Total”, “4:3”, “OverScan”.
- **VividPixel:** Tecnologia exclusiva da ASUS que oferece imagens com aspeto natural para proporcionar uma experiência de visualização nítida e detalhada. O intervalo para ajuste situa-se entre 0 e 100.
- **ASCR:** Seleccione **LIG.** ou **DESLIG.** para activar ou desactivar a função de contraste dinâmico.
- **Posição:** Ajusta a posição horizontal (**Posição - H**) e a posição vertical (**Posição - V**) da imagem. O intervalo para ajuste varia entre 0 e 100 (apenas para a entrada VGA).
- **Focagem:** Reduz o ruído em termos das linhas horizontais e verticais da imagem através do ajuste independente das opções (**Fase**) e (**Relógio**). O intervalo para ajuste varia entre 0 e 100 (apenas para a entrada VGA).



- A opção 4:3 está disponível apenas quando a entrada de sinal está no formato 4:3. A opção OverScan está disponível apenas para a entrada HDMI.
- A opção Fase ajusta a fase da frequência de pixéis. Se a fase for ajustada de forma incorrecta, o ecrã apresentará interferências na horizontal.
- A opção Relógio (frequência dos pixéis) controla o número de pixéis varridos na horizontal. Se a frequência não estiver correcta, o ecrã apresenta riscas verticais e a imagem não é proporcional.

4. Seleccionar entrada

Utilize este botão para mudar a entrada de sinal para VGA, DVI (VN248NA), HDMI (VN248HA/VN248QA), DisplayPort (VN248QA).

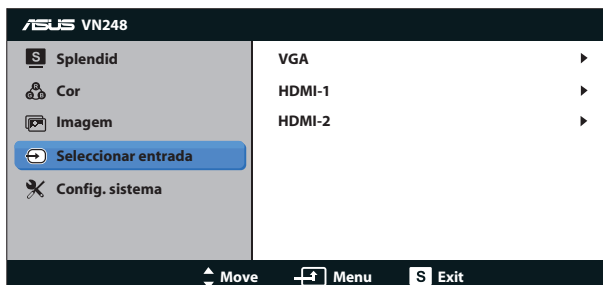

5. Config. sistema

Permite-lhe aceder às opções de configuração do sistema.

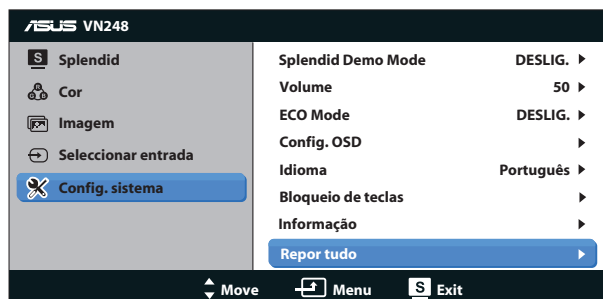



- **Splendid Demo Mode:** Activa o modo de demonstração da função Splendid.
- **Volume:** Ajuste o nível do volume do altifalante ou dos auscultadores. O intervalo para ajuste situa-se entre 0 e 100.
- **ECO Mode:** Activa o modo de poupança de energia.
- **Config. OSD:** Ajusta a posição horizontal (**Posição - H**), posição vertical (**Posição - V**), **Tempo limite do OSD**, **DDD/CI** e **Transparência** do menu OSD.
- **Idioma:** Esta opção permite seleccionar o idioma. Estão disponíveis as seguintes opções: **Inglês, Francês, Alemão, Espanhol, Italiano, Neerlandês, Russo, Chinês tradicional, Chinês simplificado, Japonês, Persa, Tailandês, Indonésio, Polaco, Turco, Português, Checo, Croata, Húngaro, Romeno e Coreano.**
- **Bloqueio de teclas:** Para desactivar todas as teclas de função. Prima o botão MENU durante mais de cinco segundos para activar ou desactivar a função de bloqueio dos botões.
- **Informação:** Esta opção apresenta informação relativa ao monitor.
- **Repor tudo:** Seccione "Sim" para repor todas as predefinições.

3.2 Especificações

Modelo	VN248HA	VN248NA	VN248QA
Tamanho do ecrã	23,8" (60,45 cm)		
Resolução máxima	1920 x 1080		
Brilho (Típ.)	250cd/m ²		
Taxa de contaste intrínseco (Típ.)	1000:1		
Ângulo de visualização (CR ≤ 10)	178°(V); 178°(H)		
Cores do monitor	16,7 M		
Tempo de resposta (Típ.)	5 ms (cinzento a cinzento)		
Entrada D-Sub	Sim		
Entrada DVI	Não	Sim	Não
Entrada HDMI	Sim	Não	Sim
Entrada DisplayPort	Não	Não	Sim
Consumo de energia	35 W		
Altifalante	Sim	Não	Sim
Auscultadores	Sim	Não	Sim
Modo de poupança de energia	< 0,5 W		
Modo de encerramento	< 0,5 W		
Inclinação	-5° ~ +20°		
Especificação VESA para montagem na parede	Sim (100 mm x 100 mm)		
Dimensões físicas (LxAxP)	554,5 x 393 x 194,2 mm		
Dimensões da caixa (LxAxP)	610 x 476 x 130 mm		
Peso líquido (Est.)	4,3 kg		
Peso bruto (Est.)	6,4 kg		
Tensão	a.c. 100-240 V (interna)		

* As especificações estão sujeitas a alteração sem aviso prévio.

3.3 Resolução de problemas (perguntas frequentes)

Problema	Solução possível
O LED de alimentação não está ligado.	<ul style="list-style-type: none"> • Prima o botão  para ver se o monitor está ligado. • Verifique se o cabo de alimentação está devidamente ligado ao monitor e à tomada eléctrica.
O LED de alimentação fica âmbar e não é apresentada qualquer imagem no ecrã	<ul style="list-style-type: none"> • Verifique se o ecrã e o computador estão ligados. • Certifique-se de que o cabo de sinal está devidamente ligado ao monitor e ao computador. • Inspeccione o cabo de sinal e certifique-se de que nenhum pino está dobrado. • Ligue o computador a outro monitor disponível para verificar se o computador está a funcionar correctamente.
A imagem apresentada no ecrã apresenta-se muito clara ou muito escura	<ul style="list-style-type: none"> • Ajuste as definições relativas ao Contraste e ao Brilho no menu OSD.
A imagem apresentada no ecrã não está devidamente centrada ou redimensionada	<ul style="list-style-type: none"> • Prima o botão  durante dois segundos para ajustar automaticamente a imagem. • Ajuste as definições relativas à Posição - H ou Posição - V no menu OSD.
A imagem apresentada no ecrã salta ou apresenta um padrão ondulado	<ul style="list-style-type: none"> • Certifique-se de que o cabo de sinal está devidamente ligado ao monitor e ao computador. • Remova os dispositivos eléctricos que possam estar a causar interferências eléctricas.
A imagem apresenta alguns defeitos em termos da cor (o branco não parece branco)	<ul style="list-style-type: none"> • Inspeccione o cabo de sinal e certifique-se de que nenhum pino está dobrado. • Seleccione Repor no menu OSD. • Ajuste as definições relativas às cores R/G/B ou seleccione a temperatura da cor no menu OSD.
A imagem apresentada no ecrã está desfocada	<ul style="list-style-type: none"> • Prima o botão  durante dois segundos para ajustar automaticamente a imagem (apenas no modo VGA). • Ajuste as definições relativas à Fase e Relógio no menu OSD.
Não há som ou o som está muito baixo (para VN248HA / VN248QA)	<ul style="list-style-type: none"> • Certifique-se de que o cabo de áudio está devidamente ligado ao monitor. • Ajuste as definições de volume tanto do ecrã como do computador. • Certifique-se de que o controlador da placa de som está devidamente instalado e ativado.

3.4 Lista de resoluções suportadas

Modos VESA/IBM suportados

Resolução	Taxa de actualização	Frequência horizontal
640 x 350	70Hz	31,469KHz
640 x 480	60Hz	31,469KHz
640 x 480	67Hz	35KHz
640 x 480	75Hz	37,5KHz
720 x 400	70Hz	31,469KHz
800 x 600	56Hz	35,156KHz
800 x 600	60Hz	37,879KHz
800 x 600	72Hz	48,077KHz
800 x 600	75Hz	46,875KHz
848 x 480	60Hz	31,02KHz
1024 x 768	60Hz	48,363KHz
1024 x 768	70Hz	56,476KHz
1024 x 768	75Hz	60,023KHz
1152 x 864	75Hz	67,5KHz
1280 x 720	60Hz	44,772KHz
1280 x 800	60Hz	49,702KHz
1280 x 960	60Hz	60KHz
1280 x 1024	60Hz	63,981KHz
1280 x 1024	75Hz	79,976KHz
1366 x 768	60Hz	47,712KHz
1440 x 900	60Hz	55,935KHz
1680 x 1050	60Hz	65,29KHz
1680 x 1050	60Hz	64,674KHz
1920 x 1080	60Hz	67,5KHz
1920 x 1080	60Hz	66,587KHz

Formatos HDMI 1.3 CEA-861 suportados

Resolução	Taxa de actualização	Frequência horizontal
640 x 480P	59,94 / 60Hz	31,469 / 31,5KHz
720 x 480P	59,94 / 60Hz	31,469 / 31,5KHz
720 x 576P	50Hz	31,25KHz
1280 x 720P	50Hz	37,5KHz
1280 x 720P	59,94 / 60Hz	44,955 / 45KHz
1440 x 480P	59,94 / 60Hz	31,469 / 31,5KHz
1440 x 576P	50Hz	31,25KHz
1920 x 1080i	50Hz	28,125KHz
1920 x 1080i	59,94 / 60Hz	33,716 / 33,75KHz
1920 x 1080P	30 HZ	33,75 KHz
1920 x 1080P	50Hz	56,25KHz
1920 x 1080P	59,94 / 60Hz	67,433 / 67,5 KHz

* Os modos não listados nestas tabelas podem não ser suportados. Para uma resolução óptima, recomendamos-lhe que escolha um dos modos listados nas tabelas cima.